

UltraDish™ TP 24

ANTENA DE PLATO PARABÓLICA CON CONECTOR TWISTPORT™

Las UltraDish™ TP 24 está diseñada para aplicaciones de módulos de abonado. Los lóbulos laterales minimizados, ancho de banda de frecuencia amplio y ganancia estable en ambas polarizaciones aseguran un rendimiento confiable. El reflector de la antena está fabricado en aluminio para garantizar un peso reducido y una forma uniforme. Nuestro conector de guía de ondas propietario TwistPort™ permite una conexión y un reemplazo de radio intuitivos.

El montaje masivo con agarre mejorado y una amplia gama de diámetros de poste aplicables hace que el despliegue sea fácil y versátil. Los herrajes de acero inoxidable vienen con un revestimiento negro para evitar que se atasquen durante la instalación.



Ganancia H

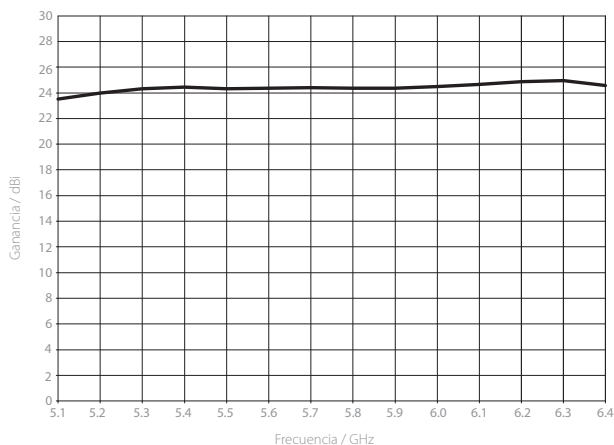

Patrón H Azimuth

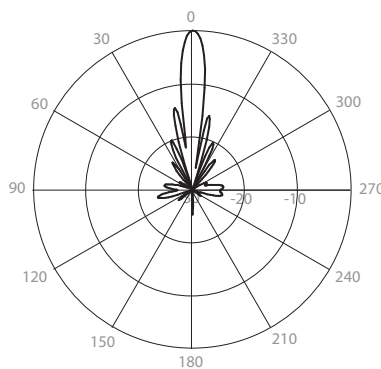

Patrón H Elevación

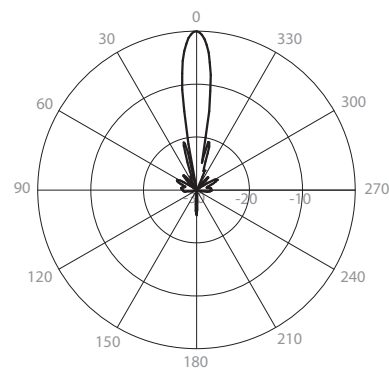

Ganancia V

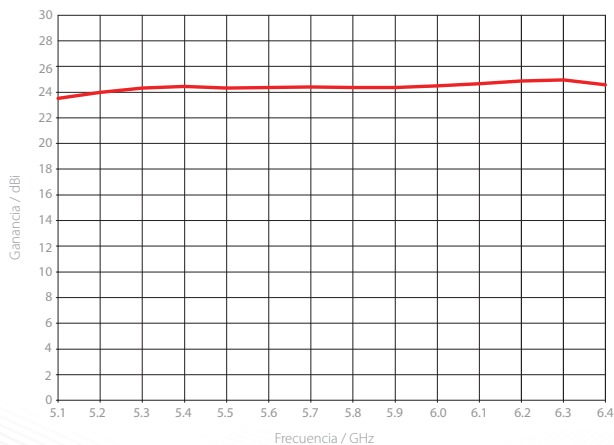

Patrón V Azimuth

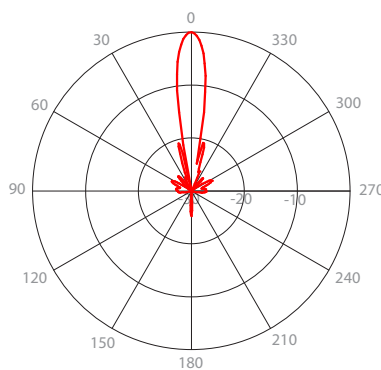

Patrón V Elevación

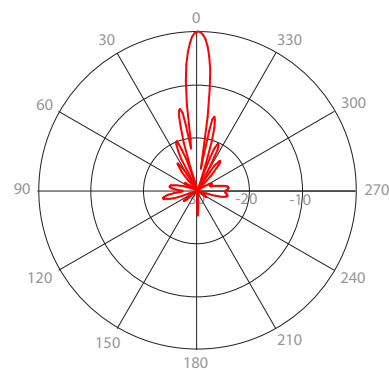

FÍSICO

Conexión de la Antena	Puerto Guía Ondas Bloqueo Rápido TwistPort™
Tipo de Antena	Plato parabólico
Materiales	Plástico ABS Resistente UV, Policarbonato, Aluminio, Acero inoxidable
Ambiental	IP65
Diámetro del Polo de Montaje	40-80 mm (1.5-3.1 pulg) Recomendado lo más cerca posible a 80 mm (3.1 pulg)
Temperatura	-40°C hasta +60°C (-40 °F hasta +140 °F)
Supervivencia al viento	160 km/h (100 mi/h)
Carga de viento	167 N - Delantero/Lateral a 160 km/h (100 mi/h)
Área proyectada efectiva	1372/176 cm ² - Delantero/Lateral (212.7/27.3 pulg ²)
Peso	2.7 kg (6 lbs) – unidad singular (una antena) 7.3 kg (16 lbs) – Paquete de 2 incl. empaquetado
Dimensiones	Al por menor 2PACK: 470 x 470 x 205 mm (18.5 x 18.5 x 8.0 pulg)

DESEMPEÑO

Ganancia	24.4 dBi
Rango de Frecuencia	5180 - 6400 MHz
Azimuth Ancho del haz -6 dB	H 12° / V 11°
Elevación Ancho del haz -6 dB	H 11° / V 12°
Azimuth Ancho del haz -3 dB	H 9° / V 8°
Elevación Ancho del haz -3 dB	H 8° / V 9°
Eficiencia del Haz**	40%
Relación frontal/posterior (Min)	35 dB

PLATAFORMAS INALÁMBRICAS COMPATIBLES

cualquier Adaptador TwistPort™
cualquier Radio SIMPER™

DIMENSIONES DEL PRODUCTO

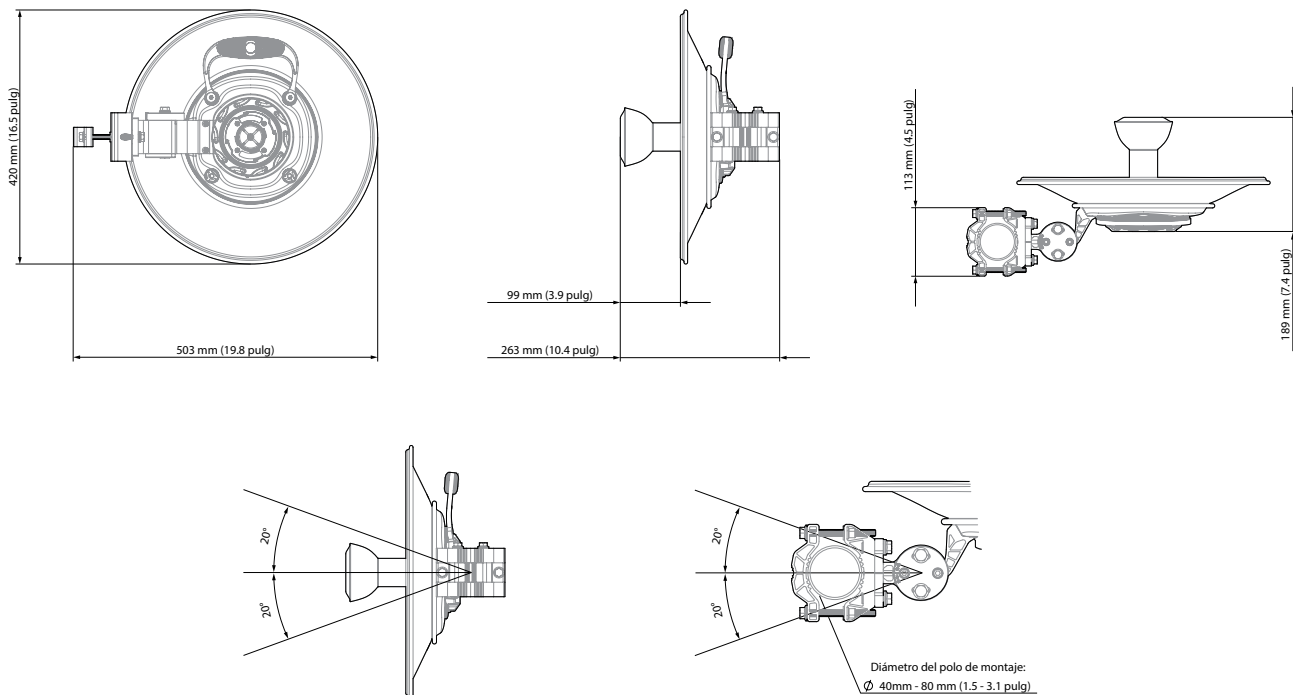

**Haz principal definido hasta el primer nulo